

Габариты сердечника

	OD (мм)	ID (мм)	h (мм)
Без покрытия	20.30 ^{+0.8} _{-0.2}	12.70 ^{+0.2} _{-0.63}	4,8 ^{+0.76} _{-0.15}
С покрытием	21.10 макс	11.90 мин	5.6 макс
Покрытие	"Эпокси". Цвет - серый.		
Пробойное напряжение	> 1500 В @ 50 Гц, 0.5мА, 10 сек,		
Стандартная упаковка	500 шт.		

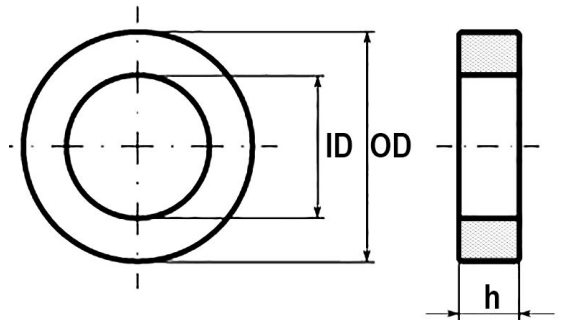

Параметры сердечника

Коэффициент одновитковой индуктивности Al, (нГн/N ²)	Эффективная длина магнитного пути, le(мм)	Эффективное сечение, Ae (мм ²)	Эффективный объем сердечника, Ve (мм ³)	Масса, грамм
60,5 ± 10%	50,9	17,00	865,0	9,1

