

ФЕРРИТОВАЯ ПЛАСТИНА ДЛЯ БЕСПРОВОДНЫХ АВТОМОБИЛЬНЫХ ЗАРЯДОК

Ферритовые пластины габаритом 100x100x5 мм, специально разработаны для использования в беспроводных зарядных станциях. Обеспечивают повышение КПД при беспроводной передаче энергии. Конструктивно входят в состав Зарядной панели, располагаемой на земле, и Приемной катушки, располагаемой в автомобиле.

1. Зарядная станция
2. Зарядная панель (включает первичную катушку и Tx феррит)
3. Беспроводная передача энергии
4. Катушка-приемник (включает Rx феррит)
5. Блок управления зарядом аккумулятора
6. Аккумулятор автомобиля

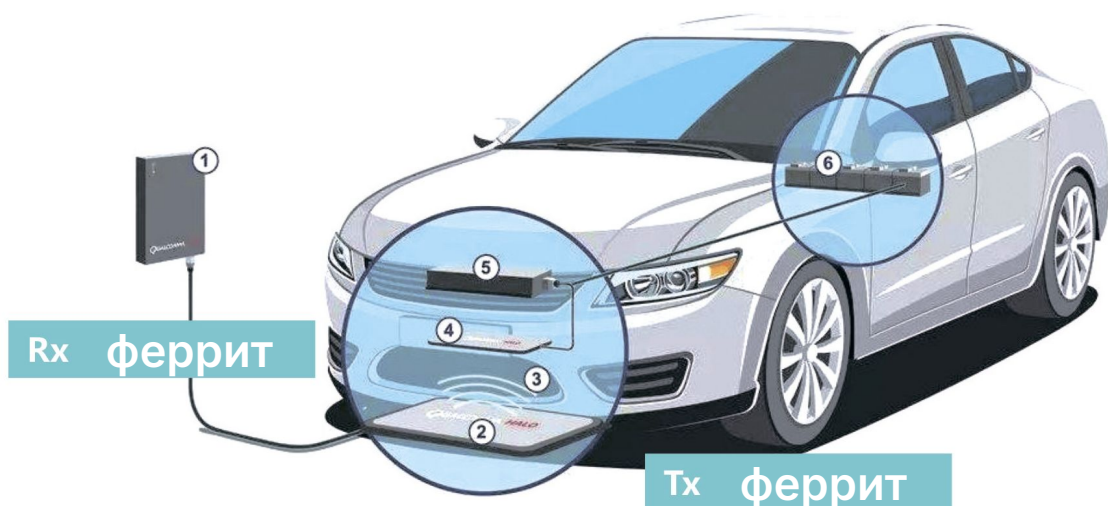

Rx феррит

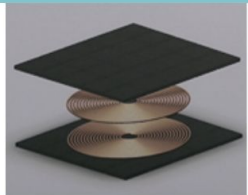

Tx феррит

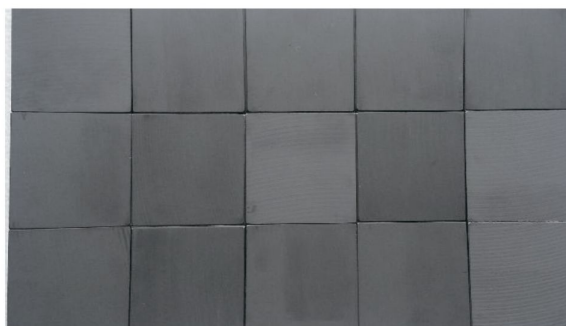

ФЕРРИТОВАЯ ПЛАСТИНА ДЛЯ БЕСПРОВОДНЫХ АВТОМОБИЛЬНЫХ ЗАРЯДОК

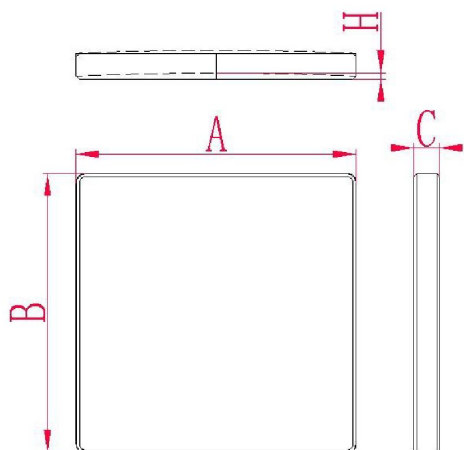

Габариты					
А (мм)	В (мм)	С (мм)	Н (мм)	Масса (г)	Упаковка (шт)
99.8 + 1	99.8 + 1	5.0 + 0/3	< 0.3	239	60

Свойства материала JF40

Параметр	Условия		JF40
Начальная магнитная проницаемость μ_i	$f=10$ кГц $B < 0.25$ мТл	25°C	2300±25%
Индукция насыщения, B_s (мТл)	$H=1194$ А/м	25°C	510
		100°C	400
Остаточная индукция, B_r (мТл)	$H=1194$ А/м $f=50$ Гц	25°C	95
		100°C	55
Коэрцитивная сила, H_c (А/м)	$H=1194$ А/м $f=50$ Гц	25°C	14
		100°C	9
Потери, P_c (мВт/см ³)	$f=100$ кГц $B=200$ мТл	-20°C	
		0°C	
		25°C	650
		60°C	430
		80°C	410
		100°C	450
Температура Кюри, T_c (°C)			>230
Сопротивление, P (Ом/м)			6.5
Плотность d (г/см ³)			4.8

ФЕРРИТОВАЯ ПЛАСТИНА ДЛЯ БЕСПРОВОДНЫХ АВТОМОБИЛЬНЫХ ЗАРЯДОК

Свойства материала JF40. Графики.

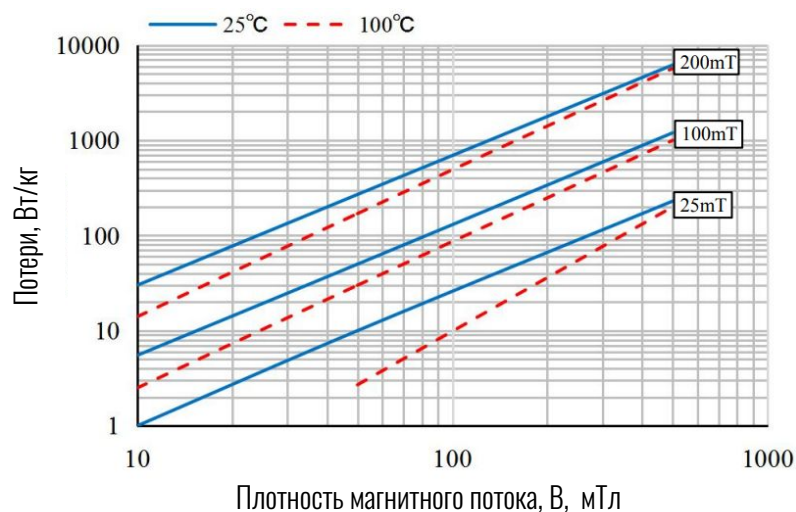
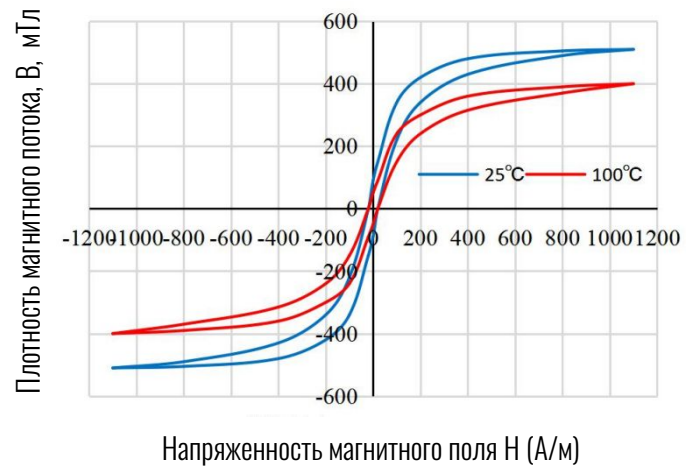
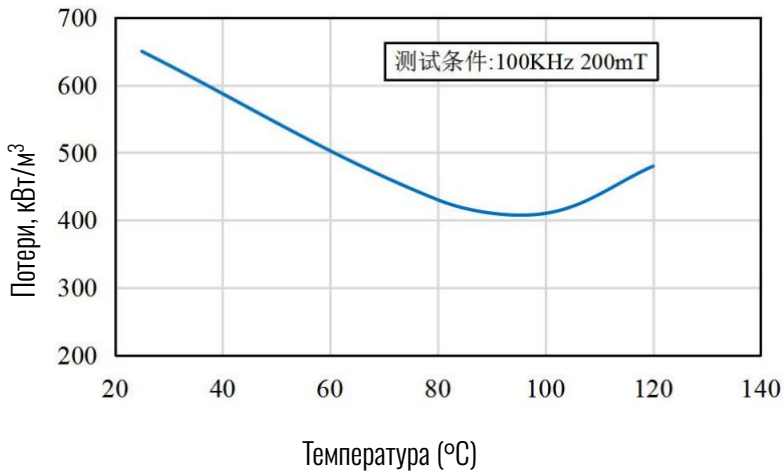
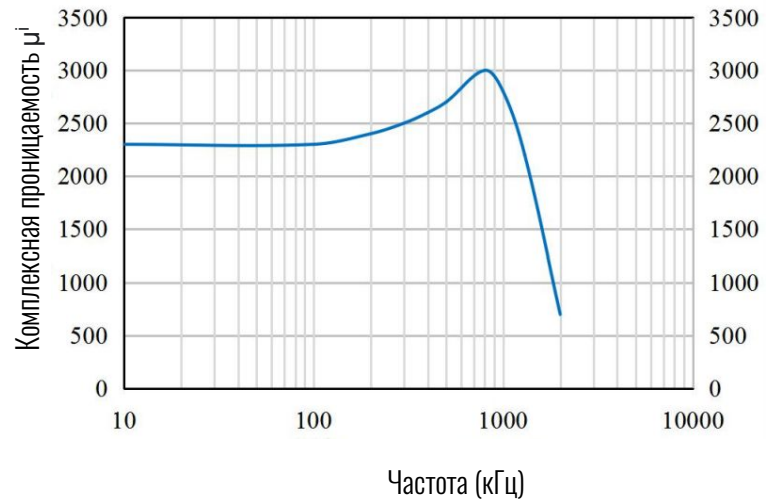
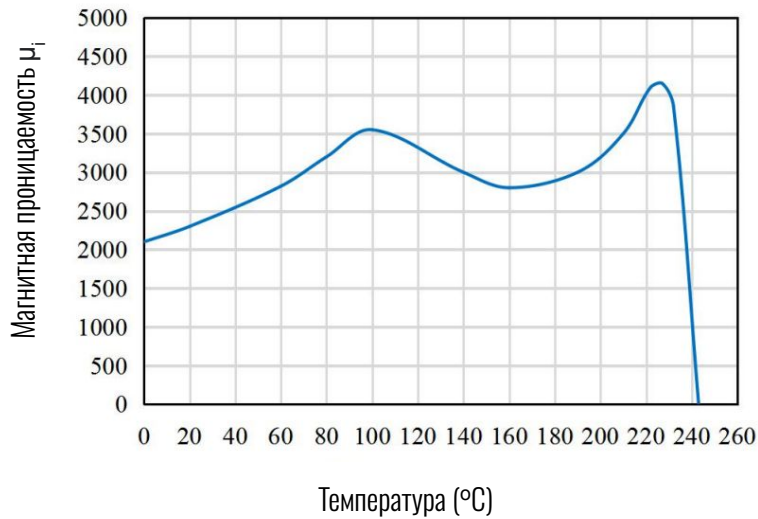



+7 (812) 369 51 80
+7 (812) 740 53 06
+7 (812) 369 11 54
+7 (812) 740 53 05



ЛЭПКОС

ГК ФЕРРИТ-ХОЛДИНГ

ferrite.ru

ОБРАЗЦЫ ФЕРРИТОВЫХ ПЛАСТИН ПОД ВАШ ПРОЕКТ

Заказать образцы и задать все интересующие вопросы Вы можете нашим техническим специалистам и менеджерам:

e.pavlov@ferrite.ru

